

Дроссели с обратным клапаном модульного монтажа AM2-FX-* 30 л/мин – 32 МПа (320 бар)

[1] Описание

Дроссел модульного монтажа SETOP 2 с регулировкой потока на входе (относится к исполнительному механизму). Регулировку потока в линиях А, В или АВ можно осуществлять простым вращением боковых винтов.

По запросу предусмотрена также опция точной регулировки.

[2] Код для заказа

(1)	(2)	(3)	(4)	(5)	(6)
AM2	-	FX	-	-	/ 10

- (1) AM2: Дроссель SETOP 02 – давление 32 МПа (320 бар)
- (2) FX: Дроссель одностороннего действия с регулировкой потока на входе (относится к гидравлическому исполнительному механизму)
- (3) Рабочие линии, в которых установлен клапан:
 АВ: Регулировка в линиях А и В. Поток жидкости не ограничивается в направлениях А → А1 и В1 → В, поток регулируется в направлениях А1 → А и В → В1
 А: Поток регулируется в направлении А → А1; свободный поток в В, Р и Т
 В: Поток ограничивается в направлении В → В1; свободный поток в А, Р и Т
- (4) Характеристики регулировки потока для А → А1 и В → В1 и давление открытия обратного клапана (Pm) для потока А1 → А и В1 → В
 Без обозначения: Стандартная регулировка, Pm прибл. 0,04 МПа (0,4 бар)
 W: Точная и чувствительная регулировка
 4: Pm прибл. 0,4 МПа (4 бар)
- (5) Код, зарезервированный для специальных вариантов (материалы, уплотнения, обработка поверхностей и т.д.)
- (6) Номер (порядковый) конструкции клапанов

Жидкость поступает свободно по линиям Р и Т. В рабочих линиях А и/или В с регуляторами жидкость поступает в направлении А → А1 (и/или В → В1), преодолевая усилие пружины, действующее на втулку. Жидкость поступает в направлении А1 → А (и/или В1 → В) через отверстия втулки, вдавливаемой в седло. Дросселирующая ось, смещаемая путем завинчивания и блокировки при помощи гайки, частично преграждает регулирующие отверстия, за счет чего расход полностью зависит от действующего перепада давлений.

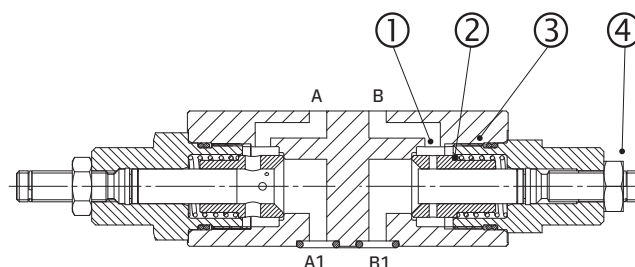
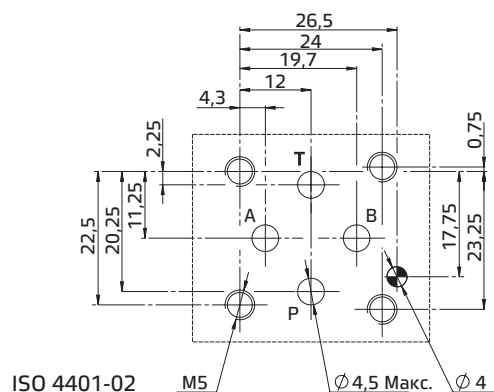

AM2-FX-AB

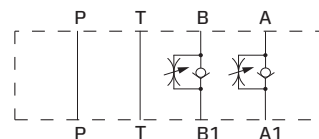

AM2-FX-A

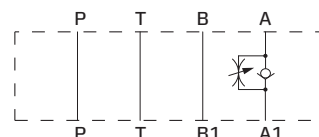

AM2-FX-B

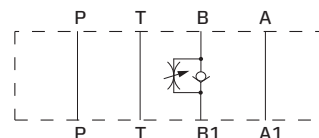

4 СЕТОР 02

[3] Технические данные

Макс. номинальный расход	32 л/мин	Регулировка потока: Регулировка потока осуществляется путем дросселирования в направлении A1 → A (и/или B1 → B) через отверстия переменного сечения. В зависимости от различных комбинаций втулки/оси, может применяться следующая регулировка: Без обозначения: стандартная, площадь отверстия уменьшается от 100% (*) до 0% при помощи 6 полных оборотов регулировочного винта. W (точная и чувствительная): от 100% (*) до 0% при помощи 8 полных оборотов – специальный вариант (*) 100% прил. Q = 0,5 дм ³ /с (30 л/мин) при Dp = 1 МПа (10 бар)
Макс. расход	30 л/мин	
Макс. номинальное давление	32 МПа (320 бар)	
Перепады давления	см. 4	
Установка и размеры	см. 5	
Масса	прибл. 0,8 кг	

[4] Типовые графики

Типовые кривые Δp-Q для клапанов AM2-FX-AB в стандартной конфигурации, с минеральным маслом с вязкостью 36 сСт, при температуре 50°C, с полностью отведенной дросселирующей осью.

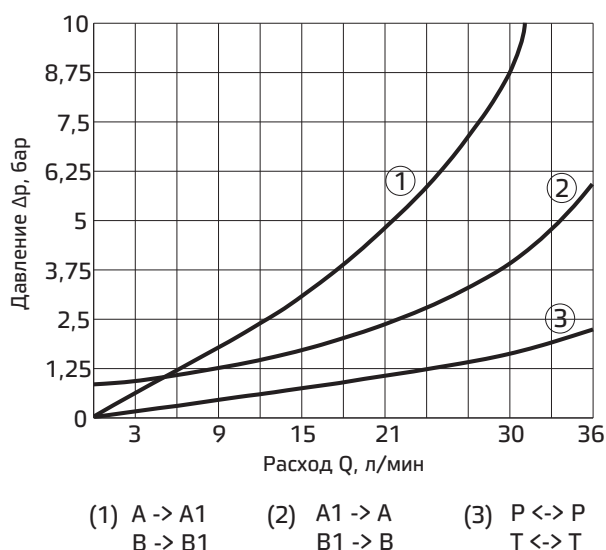

[5] Установочные размеры (мм)

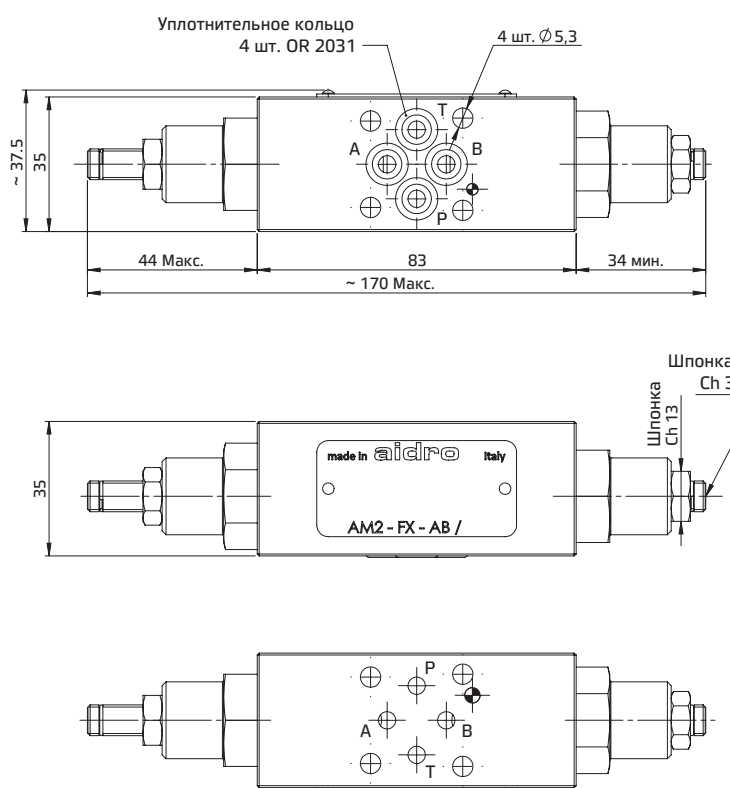

[6] Гидравлические жидкости

Уплотнения и материалы, используемые в стандартных клапанах AM2-*, полностью совместимы с гидравлическими жидкостями на основе минеральных масел, обогащенных противовспенивающими и противоокислительными присадками. Следует использовать очищенную и фильтрованную гидравлическую жидкость согласно стандарту ISO 4406, класс 19/17/14 или выше, в рекомендуемом диапазоне вязкости – от 10 сСт до 60 сСт.

Все дроссели AM2-FX* соответствуют стандартам ISO и СЕТОР по размерам монтажных поверхностей. Высота клапанов составляет 35 мм. Утечка между клапаном и монтажной поверхностью предотвращается посредством полного прижима к седлам 4 уплотнительных колец типа OR. На установочной поверхности всех клапанов предусмотрено цилиндрическое отверстие диаметром 4 мм, на уплотнительной поверхности – направляющий штифт диаметром 3 мм, в соответствии с нормами ISO и СЕТОР. В случае необходимости штифт без труда демонтируется.